

別紙綴り

(令和5年度修正)

目 次

別紙第1	高浜市災害対策本部組織図	1
別紙第2	災害対策本部各班の事務分掌	2
別紙第3	非常配備体制区分	4
別紙第4	動員配備の伝達系統	5
別紙第5	災害情報等の連絡系統	5
別紙第6	避難情報の伝達系統	6
別紙第7	県及び消防庁の連絡先	7
別紙第8	高浜市地震災害警戒本部の組織図	9
別紙第9	地震災害警戒本部 各班の事務分掌	9
別紙第10	指定緊急避難場所・指定避難所一覧表	11
別紙第11	浸水想定区域内及び津波災害警戒区域内の要配慮者利用施設	15
別紙第12	車両類、防疫用資機材等一覧表	17
別紙第13	防災協定一覧表	18
別紙第14	緊急輸送道路図	21
別紙第15	災害廃棄物等廃棄物仮置場一覧表	21

別紙第1 高浜市災害対策本部組織図

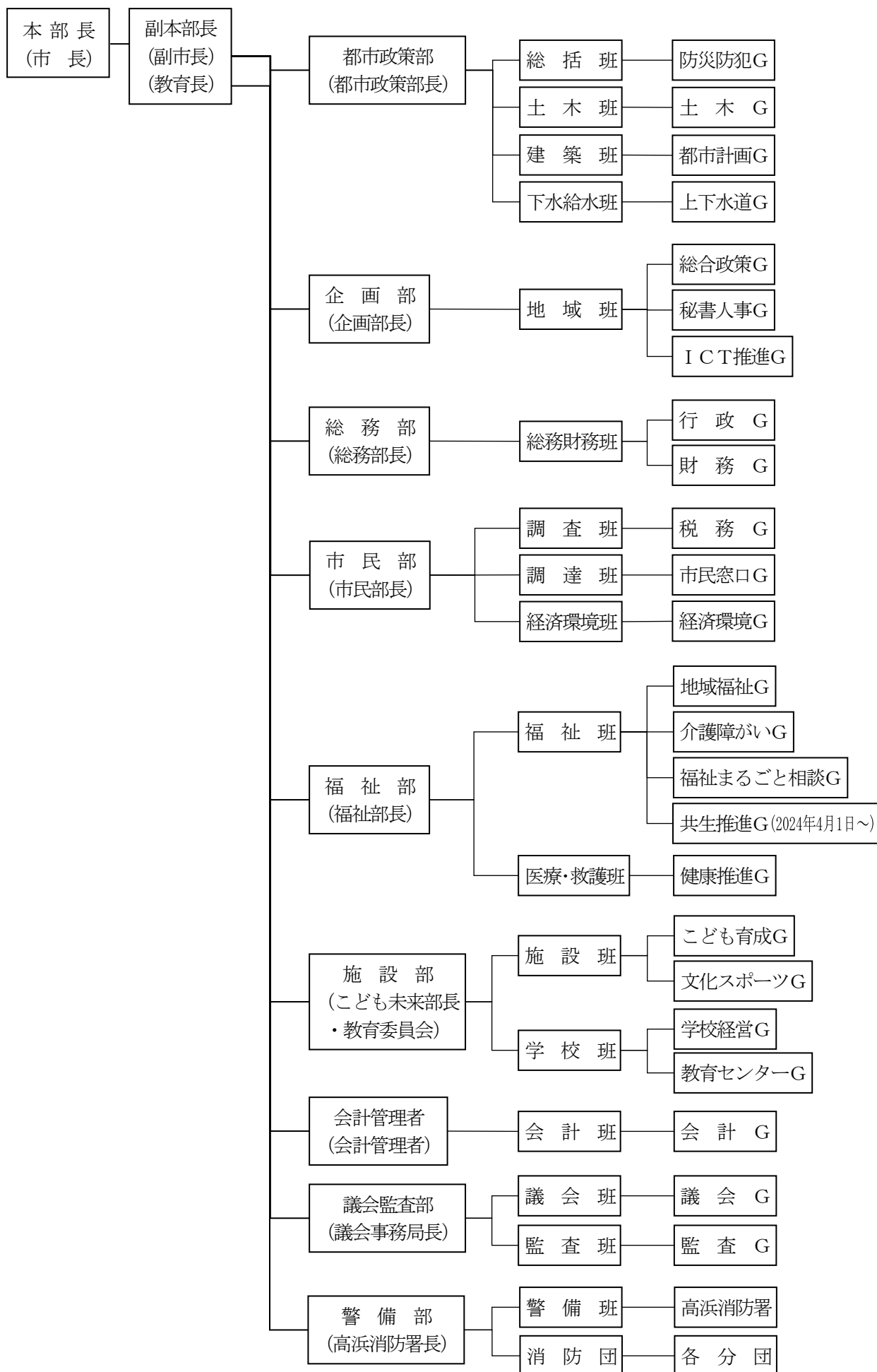

別紙編

別紙第2 災害対策本部各班の事務分掌

部	班	班 員	事 務 分 掌
都市政策部 (都市政策部長)	総括班	防災防犯 G	1 本部員会議の庶務に関する事 2 災害救助法に基づく事務の総括に関する事 3 災害情報及び被害状況の総括並びに関係機関への報告に関する事 4 愛知県災害対策本部との連絡調整に関する事 5 臨時電話の開設（手続き）に関する事 6 交通の円滑に関する事 7 防犯灯の応急処置に関する事 8 その他都市政策部長が必要と認める事
	土木班	土 木 G	1 災害による障害物の除去に関する事 2 土木関係施設の応急復旧に関する事 3 災害応急対策事業労働者の確保に関する事 4 道路、橋等の防御措置に関する事 5 諸資機材の調達に関する事 6 応急復旧事業の輸送全般に関する事 7 排水施設の保全及び応急復旧に関する事 8 農業用水の被害情報に関する事 9 街路、公園、緑地、名所等の被害調査及び応急復旧に関する事 10 その他都市政策部長が必要と認める事
	建築班	都市計画 G	1 応急建設資材の調達に関する事 2 市有財産の被害調査及び報告に関する事 3 被災建築物応急危険度判定及び被災宅地危険度判定に関する事 4 応急仮設住宅の設置、入居及び管理に関する事 5 住宅の応急修理に関する事 6 企業関係の被害調査に関する事 7 復興都市計画に関する事 8 その他都市政策部長が必要と認める事
	下水給水班	上下水道 G	1 下水道関係施設の被害調査に関する事 2 下水道関係施設の応急処置に関する事 3 応急給水に関する事 4 災害時における給水業務に関する事 5 災害時における飲料水の確保に関する事 6 水道施設及び送配水施設の応急復旧に関する事 7 復旧資機材の確保に関する事 8 その他都市政策部長が必要と認める事
企画部 (企画部長)	地域班	総合政策 G 秘書人事 G ICT推進 G	1 本部長の秘書用務に関する事 2 職員の動員及び災害派遣に関する事 3 職員の公務災害に関する事 4 罹災職員等の災害見舞金等の支給に関する事 5 陳情に関する事 6 その他人事秘書に関する事 7 町内会、まちづくり協議会との連絡調整に関する事 8 住民に対する広報活動・情報の提供に関する事 9 報道機関に対する情報の提供に関する事 10 災害取材、記録写真の整備等に関する事 11 所管施設の管理及び被害状況の調査に関する事 12 その他企画部長が必要と認める事
総務部 (総務部長)	総務財務班	行 政 務 G 財 務 G	1 防災行政用無線・電話の受信発信に関する事 2 市有車両の非常配車及び動員に関する事 3 必要車両の確保に関する事 4 庁舎の維持管理（非常用発電等）に関する事 5 災害復旧に関する業者の選定に関する事 6 所管施設の管理及び被害状況の調査に関する事 7 財政措置に関する事 8 その他総務部長が必要と認める事及び他部に属しない事
市民部 (市民部長)	調査班	税 務 G	1 土地家屋の被害調査、報告に関する事 2 罹災者の認定及び調査集計に関する事 3 罹災証明書の発行及び台帳に関する事 4 その他市民部長が必要と認める事
	調達班	市民窓口 G	1 食料等の調達に関する事 2 り災者用の給食に関する事 (ミルク、乾パン、麦製品などの給食を含む) 3 給食の輸送・給付に関する事 4 その他市民部長が必要と認める事

部	班	班 員	事 務 分 掌
	経済環境班	経 済 環 境 G	1 被災地の野外仮設便所の設置に関する事 2 汚水流出に対する処理及び水質検査に関する事 3 被災地の防疫及び検疫検査に関する事 4 遺体の処理、埋火葬に関する事 5 被災地のごみ、し尿等の清掃及び消毒並びにへい獣の処理に関する事 6 商工関係及び農業協同組合関係の被害調査に関する事 7 家畜の管理及び飼料に関する事 8 所管施設の管理及び被害状況の調査に関する事 9 その他市民部長が必要と認める事
福祉部 (福祉部長)	福祉班	地域福祉G 介護障がいG 福祉まるごと相談G 健康推進G 共生推進G (2024年4月1日～)	1 災害援護の総括に関する事 2 被災者生活支援に関する事 3 災害弔慰金、災害見舞金の支給に関する事 4 災害救助物資の給与に関する事 5 応急衣料、生活必需物資の調達に関する事 6 避難住民に対する救助物資、医薬品、衛生材料の輸送に関する事 7 障がい者対策に関する事 8 所管施設の管理及び被害状況の調査に関する事 9 高齢者対策に関する事 10 義援金の受付分配に関する事 11 災害ボランティアに関する事 12 福祉避難所に関する事 13 その他福祉部長が必要と認める事
	医療・救護班	健康推進G 福祉まるごと相談G	1 市内医療機関の被害調査及び応急復旧に関する事 2 応急救護所の設置連絡に関する事 3 救護班出動の人員及び車両運用に関する事 4 所管施設の管理及び被害状況の調査に関する事 5 罹災者の医療及び助産に関する事 6 医薬品、衛生材料の確保及び配分に関する事 7 その他福祉部長が必要と認める事
施設部 (子ども未来部長 ・教育委員会)	施設班	こども育成G 文化スポーツG	1 一般避難所の開設及び維持管理に関する事 2 避難住民の誘導及び収容に関する事 3 文化財保護に関する事 4 婦人会等との連絡調整に関する事 5 図書館所蔵の図書の保護に関する事 6 所管施設の管理及び被害状況の調査に関する事 7 その他施設部長が必要と認める事
	学校班	学校経営G 教育センターG	1 教育施設の被害調査及び応急復旧に関する事 2 学校に関する保健衛生に関する事 3 罹災児童、生徒の学用品の支給並びに授業受入等に関する事 4 学校等との連絡調整に関する事 5 一般避難所の開設及び維持管理に関する事 6 避難住民の誘導及び収容に関する事 7 その他施設部長が必要と認める事
会計管理者 (会計管理者)	会計班	会 計 G	1 災害に係る出納に関する事 2 義援金品の出納に関する事 3 その他会計管理者が必要と認める事
議会監査部 (議会事務局長)	議会班	議 会 G	1 議会監査部の庶務に関する事 2 議長及び議員との連絡調整に関する事 3 その他議会監査部長が必要と認める事
	監査班	監 査 G	1 収集した情報の整理に関する事 2 その他議会監査部長が必要と認める事
警備部 (高浜消防署長)	警備班 (副署長)	高浜消防署	1 予警報等の伝達に関する事 2 住民の立退き避難に関する事 3 気象及び水位の観測に関する事 4 人命の検索及び救出保護に関する事
	消防団 (団 長)	1 分 団 2 分 団 3 分 団 4 分 団	5 行方不明者の搜索に関する事 6 危険区域の巡視に関する事 7 水門等の操作に関する事 8 消防署と消防団との連絡に関する事 9 その他警備部長が必要と認める事

別紙編

別紙第3 非常配備体制区分

種 別	配 備 時 期	配 備 内 容	摘 要
第0非常配備	1 伊勢・三河湾に津波注意報が発表されたとき 2 南海トラフ地震臨時情報（調査中）が発表されたとき 3 高浜市を含まない地域を対象としてミサイル発射情報等が伝達された場合で、市長が特に必要と認めたとき 4 その他市長が必要と認めたとき	必要最小限の人員をもって情報連絡活動を主として実施し、事態の推移により直ちに招集し初期の活動ができる体制とする。	要員を配備
第1非常配備	1 次の注意報の一以上が高浜市に発表されたときで、市長が特に必要と認めたとき (1) 大雨注意報 (2) 高潮注意報 (3) 洪水注意報 (4) 強風注意報 (5) 波浪注意報 (6) 大雪注意報 2 次の警報等が西三河南部地域を構成する市町（高浜市を除く）に発表されたときで、市長が特に必要と認めたとき (1) 大雨警報 (2) 洪水警報 3 南海トラフ地震臨時情報（巨大地震注意）又は同（巨大地震警戒）が発表されたとき 4 高浜市において震度4の地震が発生したとき 5 その他市長が必要と認めたとき	今後の気象情報、防災情報、水位、潮位、風速等、特に注意と警戒を要することが予想される事態発生までかなり時間的余裕があるとき、必要最小限の人員をもって情報連絡活動を主として実施し、事態の推移により直ちに招集し初期の活動ができる体制とする。	要員を配備 ただし、3又は4の場合、地震災害警戒本部を設置
第2非常配備（準備体制）	1 次の警報等の一以上が高浜市に発表されたとき (1) 大雨警報 (2) 洪水警報 (3) 暴風警報 2 次の警報が高浜市に発表され、市長が特に非常配備体制をとる必要があると認めたとき (1) 高潮警報 (2) 波浪警報 (3) 大雪警報 3 顕著な大雨に関する気象情報が愛知県西部に発表され、市長が特に必要と認めたとき 4 高浜市を含む地域を対象として、ミサイル発射情報等が伝達されたとき 5 その他市長が必要と認めたとき	水防及び救助事態の発生が予想され、救助活動の開始が必要と判断される場合であり、非常事態が発生すれば直ちに救助活動が遂行できる体制とする。	災対本部を設置
第2非常配備（警戒体制）	1 上記の警報、臨時情報の発表等に加えて、相当規模の災害が発生するおそれのある場合で、市長が特に必要と認めたとき 2 伊勢・三河湾に津波警報が発表されたとき 3 高浜市において震度5弱の地震が発生したとき 4 その他市長が必要と認めたとき	上記のほか、関係各班の所要の人員をもってあたるもので、状況により速やかに第3非常配備に切り替えるものとし、また、切り替える前においても災害の発生とともにそのまま直ちに非常活動が開始できる体制とする。	災対本部を設置
第3非常配備	1 特別警報 (1) 大雨、暴風、高潮、津波に関する特別警報が発表されたとき (2) 震度6弱以上又は長周期地震動階級4の大きさの地震動が予想される場合 (3) 伊勢・三河湾に大津波警報により、3メートルを超える津波が予想される場合 2 高浜市において「震度5強」以上の地震が発生又は被害が発生したとき 3 上記のほか、市内全域に大災害が発生し、又は発生のおそれがある場合、並びに、全域でなくても災害が特に甚大と予想されるとき	甚大な被害が発生するおそれがあり、又は発生した場合であり、地震、火災の際は緊急非常配備として、それぞれの事態を勘案して非常配備を指令し、市の総力をもって応急の救助活動に入るものとする。	災対本部を設置

別紙第4 動員配備の伝達系統

(1) 勤務時間内

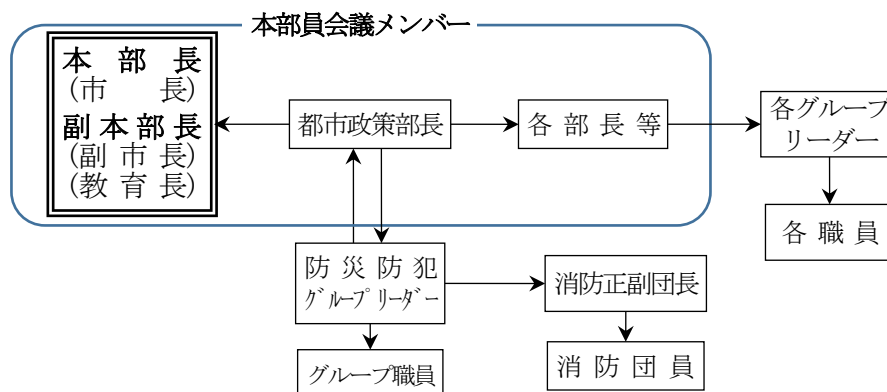

※伝達は、庁内放送、口頭、電話、高浜市防災メール及びMCA無線機を使用する。

(2) 休日又は退庁後

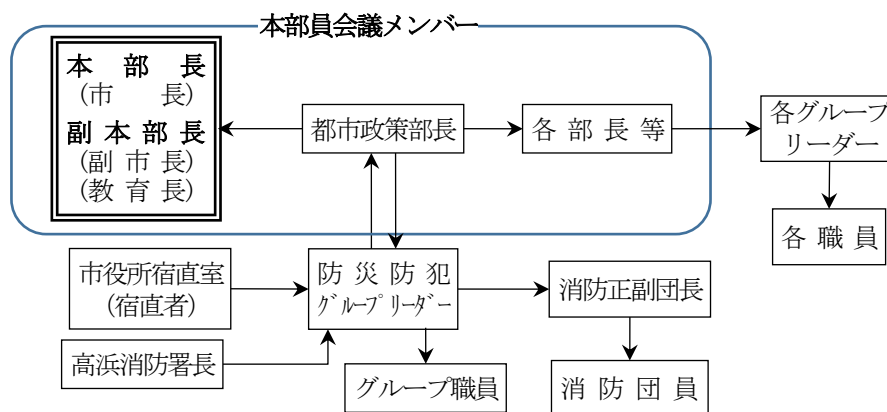

※伝達は、電話、高浜市防災メール及びMCA無線機を使用する。

別紙第5 災害情報等の連絡系統

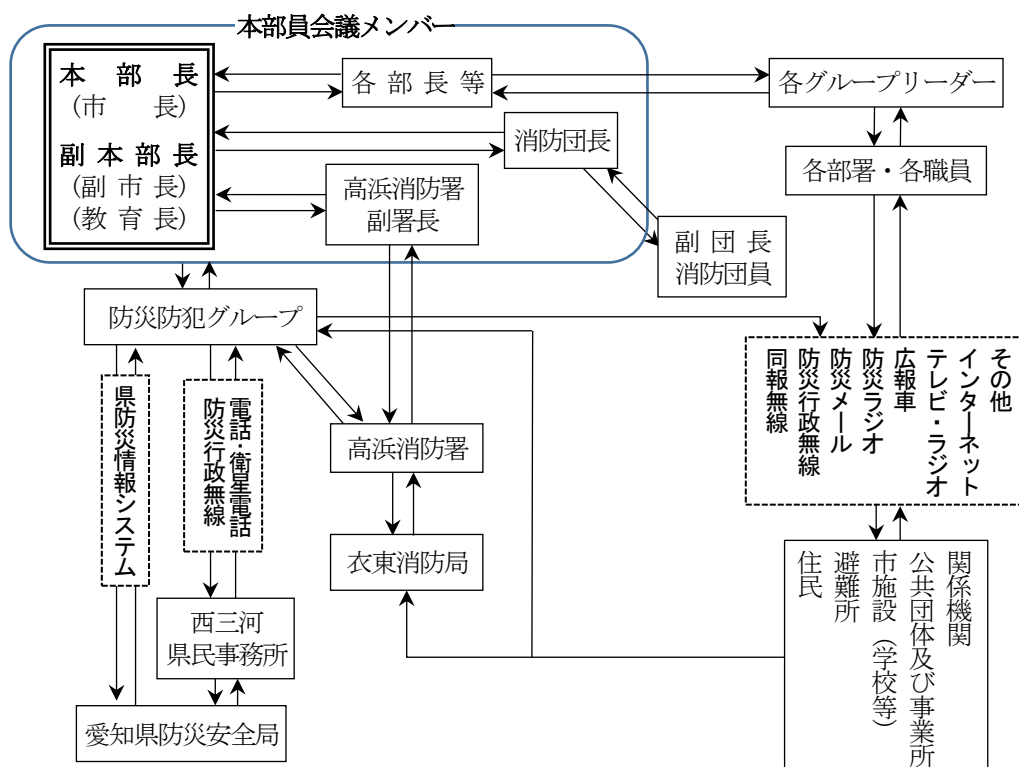

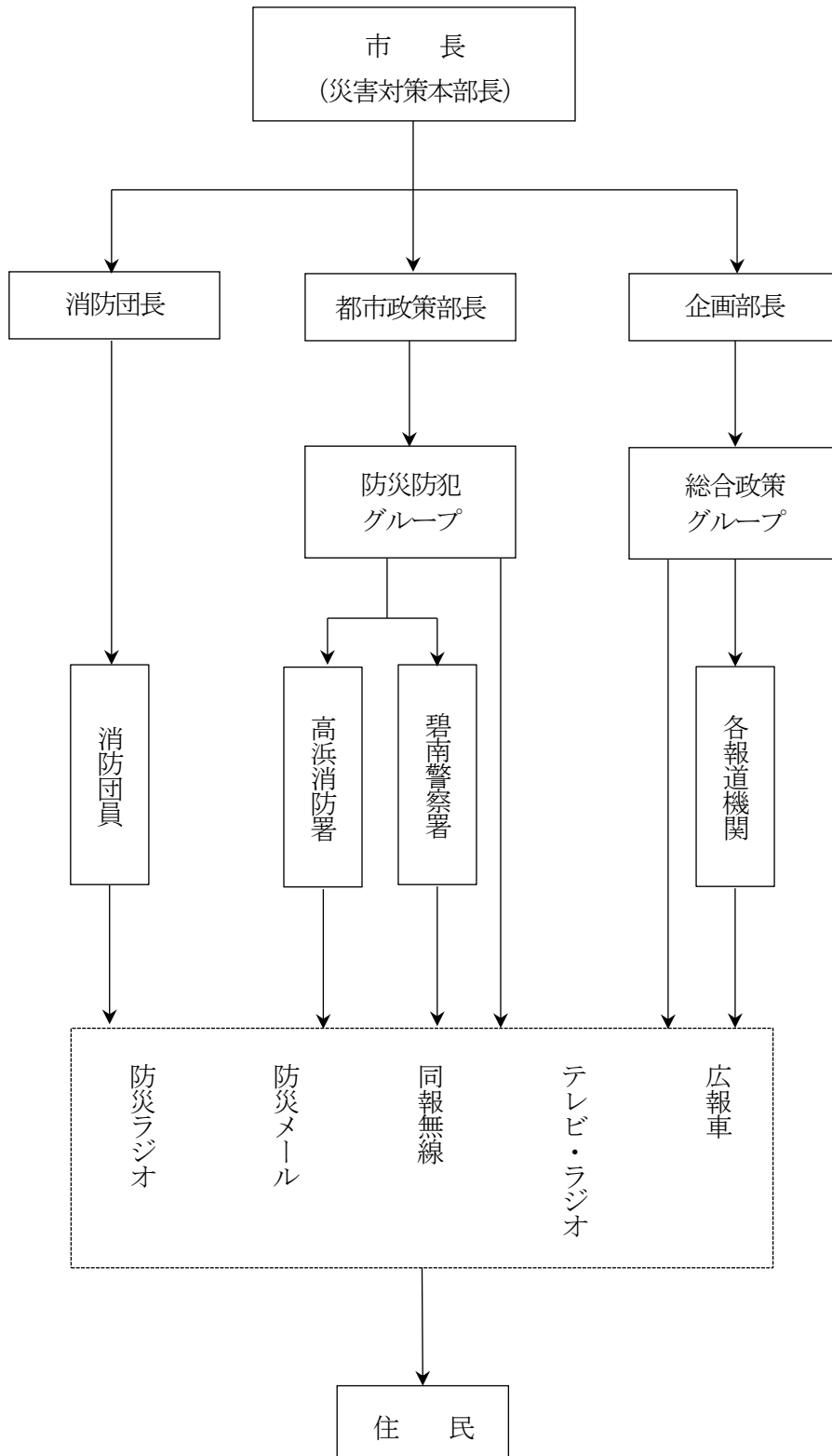

別紙第7 県及び消防庁の連絡先

1 県西三河方面本部（西三河県民事務所）

区分		第1非常配備	第2非常配備 (準備体制)	第2非常配備 (警戒体制)	第3非常配備
		配置場所	西三河県民事務所 防災安全課 (西三河総合庁舎2階)		災害対策センター (西三河総合庁舎4階401会議室)
勤務 時 間 内 外	NTT電話	0564-23-1211 (代表) 0564-27-2705、2706 (防災直通)		0564-23-1211 (代表) 0564-27-2793 (直通)	
	NTT FAX	0564-23-4316		0564-27-2796	
	防災行政無線 (発信番号88, 89)	605-2265～2269 605-2334		605-4110～4112 (総括班) 605-4113 (総務班) 4114 (支援班) 605-4115～4117、4124 (情報班) 605-4120 (緊急物資チーム) 605-4121、4122、4125 (県民相談チーム) 605-4118、4119 (連絡員等)	
	防災行政無線FAX	605-1150		605-4123	

2 県庁

区分		平常時	第1非常配備	第2非常配備 (準備体制)	第2非常配備 (警戒体制)	第3非常配備
		本庁舎2階防災局内			自治センター6階災害情報センター	
勤務 時 間 内	NTT	052-951-3800 (災害対策課) 052-951-1382 (消防保安課) 052-961-2111 (代表) 内線2512 (災害) 内線2512 (特殊災害) 内線2549 (火災) 内線2548 (危険物) 内線2523 (救急・救助) (直通) 052-954-6193 (災害、特殊災害) 052-954-6141 (救急・救助) 052-954-6144 (火災、危険物)		052-971-7104 (広報部 広報班) 052-971-7105 (総括部 総括班) 052-961-2111 (代表) 内線5302～5304 (総括部総括班) 内線5306, 5307 (総括部渉外班) 内線5308～5310 (広報部広報班) 内線5311, 5312 (情報部整理班) 内線5313～5316 (情報部部局班) 内線5317～5319 (情報部方面班) 内線5320～5322 (情報部公共機関班) 内線5323, 5324 (運用部庶務班) 内線5325～5327 (運用部運用班・石コン本部) 内線5328 (運用部財務会計班・調査班)		
	NTT FAX	2階災害対策課内(災害・特殊災害) 052-954-6912 6階災害対策課内(通信グループ) 052-954-6922 2階消防保安課内(救急・救助) 052-954-6913 1階消防保安課内(火災・危険物) 052-954-6994		052-971-7103 052-971-7106 052-973-4107		
	防災行政無線 (発信番号88, 89)	600-2512 (2階災害対策課内) 600-2512 (災害) 600-2512 (特殊災害) 600-2549 (火災) 600-2548 (危険物) 600-2523 (救急救助)		600-1360～1362 (総括部総括班) 600-1363 (総括部渉外班) 600-1364 (広報部広報班) 600-1365 (情報部部局班) 600-1366 (情報部方面班) 600-1367 (情報部公共機関班) 600-1368 (運用部調査班) 600-1371 (県警連絡員) 600-1324 (自衛隊連絡員)		
	防災行政無線FAX	600-1510		600-1514		
勤務 時 間 外	NTT	052-954-6844 (宿日直室)		上記勤務時間内の欄に同じ		
	NTT FAX	052-954-6995 (宿日直室)		同上		
	防災行政無線	600-5250～5253 (宿日直室)		同上		
	防災行政無線FAX	600-4695 (宿日直室)		同上		
e-mail		saigaitaisaku@pref.aichi.lg.jp		aichi-saitaihonbu21@lion.ocn.ne.jp		
防災webメール		kensaitai@bousai.pref.aichi.jp (高度情報通信ネットワークメニュー「防災webメール」参照)				

別紙編

3 消防庁への連絡先

(1) 通常時（平日（祝日、年末年始除く）9:00～17:00）消防庁応急対策室

NTT回線	消防防災無線	地域衛星通信ネットワーク
TEL 03-5253-7527	TEL 92-90-43XXX	TEL TN-048-500-90-43XXX
FAX 03-5253-7537	FAX 92-90-49033	FAX TN-048-500-90-49033

(2) 夜間・休日（消防庁宿直室）

NTT回線	消防防災無線	地域衛星通信ネットワーク
TEL 03-5253-7777	TEL 92-90-49102	TEL TN-048-500-90-49102
FAX 03-5253-7553	FAX 92-90-49036	FAX TN-048-500-90-49036

別紙第8 高浜市地震災害警戒本部の組織図

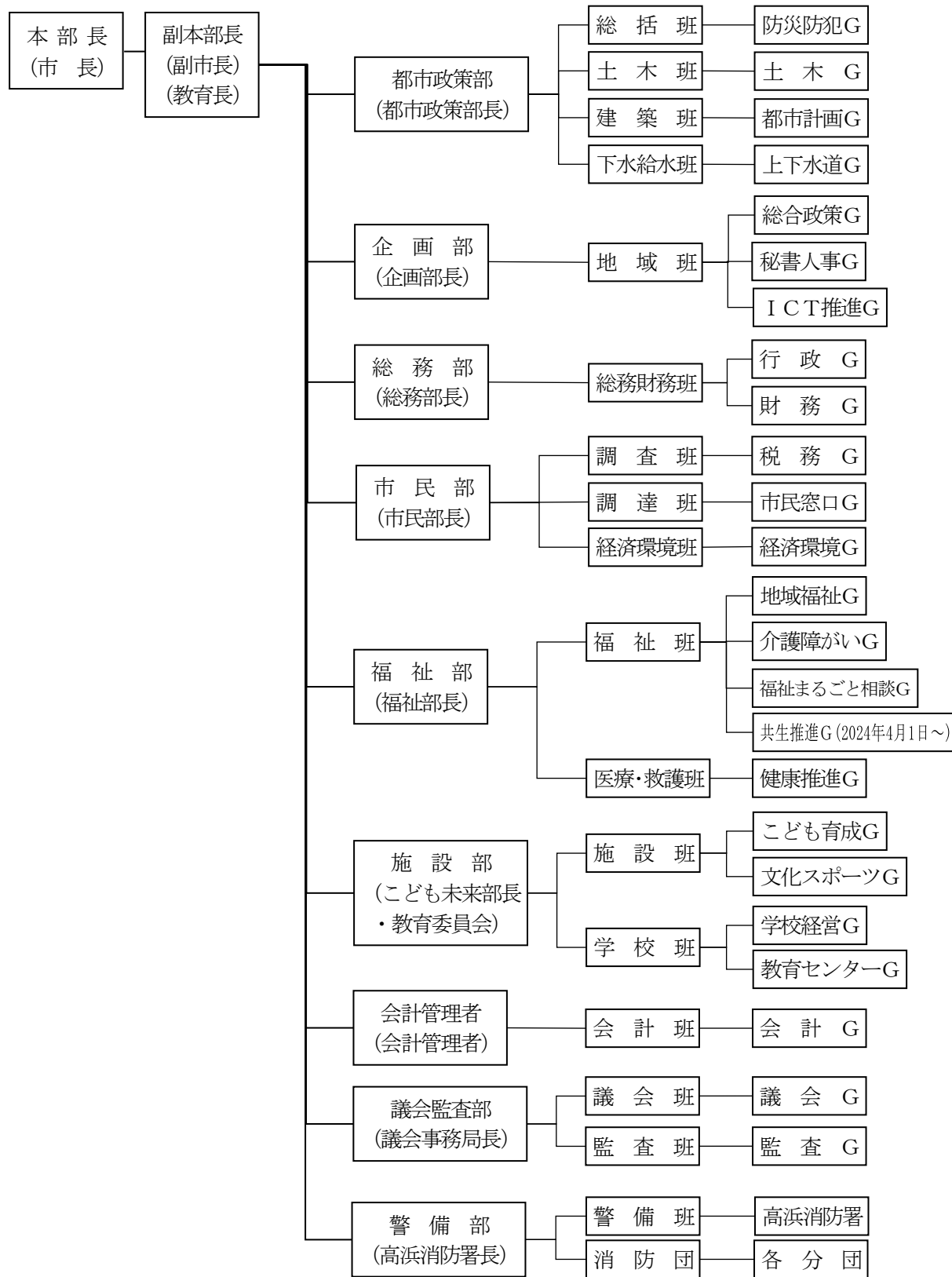

中部電力パワーグリッド(株)刈谷営業所長

東邦ガスネットワーク(株)東海地域センター事業所長

高浜幹部交番所長

高浜郵便局長

別紙編

別紙第9 地震災害警戒本部 各班の事務分掌

部	班	班 員	事 務 分 掌
都市政策部 (都市政策部長)	総括班	防 災 防 犯 G	1 本部の庶務に関する事 2 県との連絡調整に関する事 3 判定会招集及びその他情報の広報に関する事 4 その他都市政策部長が必要と認める事
	土木班	土 木 G	1 緊急輸送車両の確保に関する事 2 緊急輸送道路の点検に関する事 3 その他都市政策部長が必要と認める事
	建築班	都 市 計 画 G	1 情報の収集に関する事 2 その他都市政策部長が必要と認める事
	下水給水班	上 下 水 道 G	1 給水施設の点検に関する事 2 給水体制の確保に関する事 3 下水道の応急復旧に備えた準備に関する事 4 その他都市政策部長が必要と認める事
企画部 (企画部長)	地 域 班	総 合 政 策 G 秘 書 人 事 G I C T 推 進 G	1 町内会、まちづくり協議会との連絡調整に関する事 2 住民に対する広報活動に関する事 3 本部長の秘書に関する事 4 職員の動員に関する事 5 その他企画部長が必要と認める事
総務部 (総務部長)	総務財務班	行 政 務 G 財 務 G	1 庁舎の自家発電機等の緊急点検に関する事 2 その他総務部長が必要と認める事
市民部 (市民部長)	調 査 班	税 務 G	1 食料等の調達に関する事 2 外国人の対策に関する事
	調 達 班	市 民 窓 口 G	3 廃棄物処理及び清掃活動の確保に関する事 4 防疫活動の確保に関する事
	経済環境班	経 済 環 境 G	5 情報の収集に関する事 6 その他市民部長が必要と認める事
福祉部 (福祉部長)	福 祉 班	地 域 福 祉 G 介 護 障 が い G 福 祉 ま る ご と 相 談 G 共 生 推 進 G (2024年4月1日～)	1 福祉避難所との連絡調整 2 その他福祉部長が必要と認める事
	医療・救護班	健 康 推 進 G	1 医薬品その他衛生材料の確保に関する事 2 応急的な医療救護活動の準備に関する事 3 その他福祉部長が必要と認める事
施設部 (こども未来部長 ・教育委員会)	施 設 班	こ だ も 育 成 G 文 化 ス ポ ー ツ G	1 避難所の開設の準備に関する事 2 その他施設部長が必要と認める事
	学 校 班	学 校 経 営 G 教 育 セ ン タ ー G	
会計管理部 (会計管理者)	会 計 班	会 計 G	1 情報の収集に関する事 2 その他会計管理者が必要と認める事
議会監査部 (議会事務局長)	議 会 班	議 会 G	1 議長及び議員との連絡調整に関する事 2 情報の収集に関する事
	監 査 班	監 査 G	3 その他議会監査部長が必要と認める事
警 備 部 (高浜消防署長)	警 備 班	高 浜 消 防 署	1 火災警戒巡視に関する事 2 水門等の操作に関する事
	消 防 団	1 ～ 4 分 団	3 その他警備部長が必要と認める事

別紙第10 指定緊急避難場所・指定避難所一覧表

1 指定緊急避難場所

学区	名称	住所	標高 (m) (I.P.)	対象とする異常な現象の種類							指定 避難所と の重複	収容 人数 (人) (2㎡/人)	
				洪水 (矢作川)	洪水 (高浜川等)	土砂災害	高潮	津波	地震	大規模な 火事			
高 浜 小	高浜小学校	校庭	青木町六丁目 1-15	15.9	○	○	○	○	○	○	○		2,672
		メインアリーナ		15.9	○	○	○	○	—	—	—	重複	450
	地域交流施設たかびあ	駐車場		15.9	○	○	○	○	○	○	—		2,110
		サブアリーナ他		15.9	○	○	○	○	—	—	—	重複	425
	高浜児童センター			15.9	○	○	○	○	—	—	—	重複	144
	たかはまこども園 園庭	青木町六丁目 1-94		14.5	○	○	○	○	○	○	×		405
	高浜老人ふれあいの家 広場	青木町九丁目 2-5		14.2	○	○	○	○	○	○	×		172
	大山緑地・春日神社	春日町二丁目 1-1		16.8	○	○	○	○	○	○	○		10,882
	旧大山会館	春日町二丁目 1-1		17.1	○	○	○	○	—	—	—	重複	143
	さわたり夢広場	沢渡町三丁目 6-16		4.2	×	○	○	○	○	○	○		1,460
吉 浜 小	丸畑公園	呉竹町一丁目 2-1	2.5	○	○	○	×	○	○	○		1,379	
	吉浜保育園 園庭	呉竹町三丁目 8-20	7.6	×	○	○	○	○	○	×		182	
	小中根公園	呉竹町四丁目 13-1	7.8	×	×	○	○	○	○	×		959	
	山田公園	小池町四丁目 7-11	9.3	○	○	○	○	○	○	×		966	
	大清水公園	八幡町一丁目 9-1	3.9	○	○	○	×	○	○	○		2,245	
	八幡公園・八幡社	八幡町四丁目 1-16	7.5	○	○	○	○	○	○	○		2,502	
	吉浜北部保育園 園庭	八幡町四丁目 8-4	6.3	○	○	○	○	○	○	×		141	
	吉浜小学校	校庭	屋敷町五丁目 8-1	7.7	○	○	○	○	○	○	○		2,966
		体育館		8.5	○	○	○	○	—	—	—	重複	455
	吉浜幼稚園 園庭	屋敷町五丁目 9-2	7.5	○	○	○	○	○	○	×		442	
	吉浜公民館 (令和6年3月31日まで)	駐車場	屋敷町五丁目12-8	8.2	○	○	○	○	○	○	○		1,470
				吉浜交流館 (令和6年4月1日から)	8.2	○	○	○	○	—	—	—	重複
	高浜安立荘 駐車場	芳川町一丁目 2-73	3.8	○	○	○	×	×	×	×		692	
エヌティーツール(株) 5階・6階	芳川町一丁目 7-10	19.7	—	—	—	—	○	—	—		982		
たかびれ公園・神明社	芳川町二丁目 1-7	16.2	○	○	○	×	○	○	○		1,413		
高 取 小	高取小学校	駐車場	本郷町六丁目6-1	2.1	×	×	○	○	○	○	○		887
		校庭		2.1	×	×	○	○	○	○	○		3,233
		体育館		2.8	×	×	○	○	—	—	—	重複	282
	旧高取幼稚園 園庭跡地	本郷町六丁目 6-35	2.4	×	×	○	○	○	○	×		309	
	フレンド公園	向山町一丁目 1-7	3.4	×	×	○	○	○	○	○		2,781	
	五反田グラウンド	向山町二丁目 1-8	2.2	×	×	○	○	○	○	○		4,516	
	高取ふれあいプラザ	駐車場	向山町一丁目 214-4 他	3.0	×	×	○	○	○	○	×		180
		1階	向山町一丁目 214-4	3.2	×	×	○	○	—	—	—	重複	98
		2階		6.8	×	○	○	○	—	—	—		84
	授産所高浜安立 屋内施設	向山町六丁目 1-1	6.5	×	○	○	○	—	—	×	重複	87	
	エヌティーテクノ(株)従業員駐車場 (吉野橋東)	論地町一丁目 8-8	1.9	×	×	○	○	○	○	—		3,600	
	論地どんぐり公園	論地町二丁目 2-207	5.5	×	○	○	○	○	○	×		387	
	論地東こども広場	論地町三丁目 6-47	8.3	○	○	○	○	○	○	×		562	
	エヌティーテクノ(株)従業員駐車場 (論地児童遊園北)	論地町五丁目 2-17	3.9	×	○	○	○	○	○	×		1,500	
	コパンスポーツクラブ高浜 駐車場・テニスコート	論地町五丁目 6-55	1.9	×	×	○	○	○	○	○		3,685	
高浜ひかり幼稚園 園庭	清水町六丁目 6-36	8.5	○	○	○	○	○	○	×		765		

別紙編

学校区	名称	住所	標高 (m) (I.P.)	対象とする異常な現象の種類							指定避難所との重複	収容人数 (人) (2㎡/人)	
				洪水 (矢作川)	洪水 (高浜川等)	土砂災害	高潮	津波	地震	大規模な火事			
港小	港小学校	校庭	碧海町四丁目 1-7	2.6	×	○	○	×	×	—	○	重複	2,808
		体育館			×	○	○	×	×	—	—		340
	南部第2ふれあいプラザ	1階	碧海町三丁目 5-4	2.8	×	○	○	×	×	—	—	重複	57
		2階			6.4	○	○	○	○	×	—		—
	東海会館 屋内施設	田戸町二丁目 2-59	2.7	×	○	○	×	×	—	—	重複	115	
	高浜南部保育園 園庭	田戸町三丁目 5-26	7.0	○	○	○	○	○	○	×		156	
	洲崎公園	田戸町七丁目 7-20	2.8	×	○	○	×	×	×	○		1,817	
ボートレースチケットショップ高浜 駐車場	二池町四丁目 5-5	8.1	○	○	○	○	○	○	○		4,860		
翼小	翼小学校	校庭	神明町五丁目 1-1	6.0	×	×	○	○	○	○	○	重複	3,621
		体育館			6.3	×	×	○	○	—	—		—
	中部公園	神明町一丁目 12-1	10.0	○	○	○	○	○	○	○		3,105	
	神明公園	神明町二丁目 11-1	9.0	○	○	○	○	○	○	○		1,650	
	高取神明宮	神明町七丁目 9-8	7.2	×	○	○	○	○	○	○		1,270	
	かりや愛知中央生活協同組合 高浜センター	豊田町一丁目 10-50	9.2	○	○	○	○	○	○	×		964	
	吉久伝公園	豊田町一丁目 211-1	9.5	○	×	○	○	○	○	○		1,641	
	エヌティーテクノ(株) 高取工場 駐車場	豊田町三丁目 3-1	8.0	×	○	○	○	○	○	—		2,500	
	(株)スギヤス 従業員東駐車場	豊田町三丁目 6-1	3.4	×	×	○	○	○	○	×		946	
	後世山公園	湯山町五丁目 9-1	6.5	×	○	○	○	○	○	○		1,250	
	女性文化センター	駐車場	湯山町六丁目 6-17 他	7.0	×	○	○	○	○	○	×		12
湯山町六丁目 6-4			7.0	×	○	○	○	—	—	—	重複	25	
			11.0	○	○	○	○	—	—	—		102	
高浜中	高浜中学校	校庭	湯山町七丁目 1-1	7.1	×	○	○	○	○	○	○	重複	5,576
		体育館・武道場			7.5	×	○	○	○	—	—		—
南中	南中学校	校庭	二池町三丁目 3-2	3.1	×	×	○	○	○	○	○	重複	4,580
		体育館・武道場			3.6	×	×	○	○	—	—		—
一	県立高浜高校 体育館	本郷町一丁目 6-1	3.9	×	×	○	○	—	—	—	重複	532	
収容人数 合計										98,006			

- 備考：1 「指定緊急避難場所」とは、居住者等が災害から命を守るために緊急的に避難する場所又は施設をいう。
 2 「学校区」欄内の表記は、当該学校区内に存在していることを示すものであり、避難が必要な場合に最寄の指定緊急避難場所を利用することを妨げるものではない。
 3 「対象とする異常な現象の種類」の欄中において、「○」は、当該「対象とする異常な現象の種類」に関し、想定上適応しうることを表す。「×」は、当該「対象とする異常な現象の種類」に関し、想定上適応できない又は安全を確保する上で好ましくないことを表す。「—」は、当該「対象とする異常な現象の種類」に関し、指定緊急避難場所として指定する対象としていないことを表す。
 4 「指定避難所との重複」とは、「指定避難所（避難した居住者等が災害の危険がなくなるまで一定期間滞在し、又は災害により自宅へ戻れなくなった居住者等が一時的に滞在する施設）」と重複していることを表す。
 5 この一覧表には、事前公表することについて了承を得られた施設・場所を指定緊急避難場所として指定し表示している。

2 指定一般避難所

名称	住所	標高	収容人数	災害リスク
高浜小学校 メインアリーナ	青木町六丁目 1-15	15.9m	288人	
地域交流施設たかぴあ サブアリーナ他			283人	
高浜児童センター			96人	
南部第2ふれあいプラザ	碧海町三丁目 5-4	1階 2.8m 2階 6.4m	65人	洪水 高潮 液状化

港小学校 体育館	碧海町四丁目 1-7	2.6m	220人	洪水 高潮 津波 液状化
旧 大山会館	春日町二丁目 1-1	17.1m	95人	
高浜ひかり幼稚園 屋内施設	清水町六丁目 6-36	9.2m	50人	
翼小学校 体育館	神明町五丁目 1-1	6.3m	255人	洪水
東海会館 屋内施設	田戸町二丁目 2-59	2.7m	75人	洪水 高潮 津波 液状化
南中学校 体育館・武道場	二池町三丁目 3-2	3.6m	401人	洪水 液状化
ボートレースチケットショップ高浜 屋内施設	二池町四丁目5-5	8.1m	77人	
県立高浜高校 体育館	本郷町一丁目 6-1	3.9m	355人	洪水
高取小学校 体育館	本郷町六丁目 6-1	2.8m	180人	洪水
高取ふれあいプラザ	向山町一丁目 214-4	3.0m	75人	洪水
吉浜小学校 体育館	屋敷町五丁目 8-1	8.5m	300人	
吉浜公民館 屋内施設 (令和6年3月31日まで) 吉浜交流館 屋内施設 (令和6年4月1日から)	屋敷町五丁目 12-8	8.2m	80人	
女性文化センター 屋内施設	湯山町六丁目 6-4	7.0m	83人	洪水
高浜中学校 体育館・武道場	湯山町七丁目 1-1	7.5m	468人	洪水
コパンスポーツクラブ高浜 屋内施設	論地町五丁目 6-55	2.4m	86人	洪水 液状化

備考：1 「指定一般避難所」とは、指定避難所のうち、避難した居住者等が災害の危険がなくなるまで一定期間滞在し、又は災害により自宅へ戻れなくなった居住者等が一時的に滞在する施設をいう。

2 収容人数は、3㎡（長期滞在）で算定している。

3 リスク欄中の「土砂」又は「洪水」は、雨の降り方等によっては敷地内及び周辺において土砂災害又は洪水浸水の可能性があり、避難所として利用できない場合があることを意味する。また、「津波」は、大津波発生時に浸水する可能性があり、避難所として利用できない場合があることを意味する。「液状化」は、地震動による液状化の状況によっては、避難所として利用できない場合があることを意味する。

4 この一覧表には、事前公表することについて了承を得られた施設・場所を指定避難所として指定し表示している。災害発生時には、この表に掲載していない施設を避難所として開設する場合がある。

3 指定福祉避難所

名称	住所	標高	収容人数	災害リスク	主な対象者
たかはまこども園	青木町六丁目 1-94	14.5m	10組		妊産婦及び乳幼児
コミュニケアガーデン高浜	呉竹町三丁目 7-12	7.2m	10人	洪水	高齢者及び障がい者
吉浜保育園	呉竹町三丁目 8-20	7.6m	10組	洪水	妊産婦及び乳幼児
チャレンジサポートたかはま	沢渡町四丁目 6-26	5.7m	10人	洪水	障がい者
翼幼保園	神明町二丁目 8-2	8.8m	10組		妊産婦及び乳幼児
南部デイサービスセンター	田戸町三丁目 5-25	7.4m	10人		高齢者及び障がい者
高浜南部保育園	田戸町三丁目 5-26	7.0m	10組		妊産婦及び乳幼児
地域共生型福祉施設あつぽ	田戸町三丁目 8-21	6.2m	10人		高齢者及び障がい者
養護老人ホーム高浜安立	豊田町三丁目 1-15	4.7m	10人	洪水 液状化	高齢者及び障がい者
中央保育園	稗田町二丁目 3-7	2.2m	10組	洪水	妊産婦及び乳幼児
たかとりこども園	向山町二丁目 1-15	2.7m	10組	洪水	妊産婦及び乳幼児
授産所高浜安立	向山町六丁目 1-1	6.5m	10人	洪水	障がい者
葎池デイサービスセンター	湯山町四丁目 7-13	7.9m	10人	洪水	高齢者及び障がい者
よしいけ保育園	湯山町四丁目 7-13	7.9m	10組	洪水	妊産婦及び乳幼児
ケアハウス湯山安立	湯山町五丁目 7-5	5.1m	10人	洪水	高齢者及び障がい者
特別養護老人ホーム高浜安立荘	芳川町一丁目 2-73	4.1m	10人	高潮 液状化	高齢者及び障がい者
こもれびの里・高浜	論地町三丁目 6-16	8.9m	10人		高齢者及び障がい者
特別養護老人ホーム論地がるてん	論地町三丁目 7-117	7.7m	10人	洪水	高齢者及び障がい者

備考：1 「指定福祉避難所」とは、指定避難所のうち、主として要配慮者（高齢者、障害者、乳幼児その他の特に配慮を要する者）を滞在させることが想定されるものをいう。

2 リスク欄中の「洪水」又は「高潮」は、雨の降り方や台風の状況によっては敷地内及び周辺において洪水浸水又は高潮浸水の可能性があり、避難所として利用できない場合があることを意味する。また、「液状化」は、地震動による液状化の状況によっては、避難所として利用できない場合があることを意味する。

別紙編

4 指定避難所 連絡先一覧

名 称	住 所	電 話	災害時優先電話	特設公衆電話
高浜小学校	青木町六丁目 1-15	53-0044	53-0104	有（2回線）
地域交流施設たかぴあ		87-1443		
高浜児童センター		57-6468		
南部第2ふれあいプラザ	碧海町三丁目 5-4	52-6932		有
港小学校	碧海町四丁目 1-7	52-2031	52-2032	有
旧 大山会館	春日町二丁目 1-1	52-1111		有
高浜ひかり幼稚園	清水町六丁目 6-36	53-1805		
翼小学校	神明町五丁目 1-1	54-2831		有
東海会館	田戸町二丁目 2-59	52-5126	52-5126	有
南中学校	二池町三丁目 3-2	52-4831	52-4832	有
ボートレースチケットショップ高浜	二池町四丁目 5-5	54-5022		
県立高浜高校	本郷町一丁目 6-1	52-2100		
高取小学校	本郷町六丁目 6-1	53-0342	53-4742	有
高取ふれあいプラザ	向山町一丁目 214-4	55-3894		有
吉浜小学校	屋敷町五丁目 8-1	53-0174	53-5663	有
吉浜公民館（令和6年3月31日まで） 吉浜交流館（令和6年4月1日から）	屋敷町五丁目 12-8	53-3208		有
女性文化センター	湯山町六丁目 6-4	52-5002		
高浜中学校	湯山町七丁目 1-1	53-0279	53-1957	有（2回線）
たかはまこども園	青木町六丁目 1-94	53-1719		
コミュニケアガーデン高浜	呉竹町三丁目 7-12	54-2652		
吉浜保育園	呉竹町三丁目 8-20	53-1720	53-1720	
チャレンジサポートたかはま	沢渡町四丁目 6-26	53-1713		
翼幼保園	神明町二丁目 8-2	95-5055		
南部デイサービスセンター	田戸町三丁目 5-25	54-0282		
高浜南部保育園	田戸町三丁目 5-26	54-0281		
地域共生型福祉施設あつぽ	田戸町三丁目 8-21	56-2725		
養護老人ホーム高浜安立	豊田町三丁目 1-15	53-1263		
中央保育園	稗田町二丁目 3-7	53-0879	53-0879	有
たかとりこども園	向山町二丁目 1-15	52-4839		
授産所高浜安立	向山町六丁目 1-1	53-8551		
葭池デイサービスセンター	湯山町四丁目 7-13	54-4822		
よしいけ保育園	湯山町四丁目 7-13	53-2100		
ケアハウス湯山安立	湯山町五丁目 7-5	54-5011		
特別養護老人ホーム高浜安立荘	芳川町一丁目 2-73	52-5050		有
こもれびの里・高浜	論地町三丁目 6-16	53-7777		
特別養護老人ホーム論地がるてん	論地町三丁目 7-117	53-3300		

備考： 各小学校、中学校及び高浜高校の「電話」欄中は、職員室の電話番号

別紙第11 浸水想定区域内及び津波災害警戒区域内の要配慮者利用施設

1 矢作川洪水浸水想定区域（想定最大規模）（国土交通省豊橋河川事務所 平成28年5月）

浸水深0.5m以上の施設

種別	施設名称	所在地	連絡先	市担当部局
特別養護老人ホーム	論地がるてん	論地町3-7-117	53-5500	介護障がいG
養護老人ホーム	高浜安立	豊田町3-1-15	53-1263	福祉まるごと相談G
軽費老人ホーム	ケアハウス湯山安立	湯山町5-7-5	54-5011	介護障がいG
共同生活援助	キラキラハウス(論地ホーム)	論地町3-7-47	52-0148	介護障がいG
共同生活援助	グループホームノアン高浜	碧海町2-1-55	55-1788	介護障がいG
通所介護(デイサービス)	ウェルカムケア	呉竹町3-7-12	54-2651	介護障がいG
障害福祉施設	グループホーム高浜安立	湯山町5-5-15	52-5548	介護障がいG
障害福祉施設	授産所高浜安立	向山町6-1-1	53-8551	介護障がいG
障害福祉施設	チャレンジサポートたかはま	沢渡町4-6-26	53-1713	介護障がいG
障害福祉施設	みどり学園	沢渡町3-3-15	52-0218	こども育成G
障害福祉施設	ぱるの木ひえだ	向山町1-8-56	52-0130	介護障がいG
障害福祉施設	トライワーク	論地町5-7-15	91-7572	介護障がいG
障害福祉施設	テラスワーク	向山町6-5-15	53-1569	介護障がいG
多機能型事業所	サンほっとハート	田戸町7-7-8	91-1921	介護障がいG
多機能型障害児通所施設	ウィルはあと高浜	沢渡町5-32	45-5213	介護障がいG
放課後等デイサービス	le'a (レア)	田戸町2-5-6	87-2889	介護障がいG
放課後等デイサービス	あそまな・高浜	本郷町1-1-17	95-4560	介護障がいG
放課後等デイサービス	ぺこぼこ	碧海町3-6-2	56-2798	介護障がいG
児童館	高取北児童クラブ(高取小学校内)	本郷町6-6-1	080-8129-3448	こども育成G
児童館	高取南児童クラブ(高取小学校内)	本郷町6-6-1	090-1635-4641	こども育成G
児童館	高浜市翼児童センター	神明町5-1-1	54-2833	こども育成G
児童館	高浜市東海児童センター	田戸町2-2-59	52-5126	こども育成G
児童館	吉浜児童センター	呉竹町3-8-20	52-1019	こども育成G
幼稚園	高浜南部幼稚園	碧海町4-6-13	52-4834	こども育成G
保育園	中央保育園	稗田町2-3-7	53-0879	こども育成G
保育園	吉浜保育園	呉竹町3-8-20	53-1720	こども育成G
地域子育て支援拠点	高浜市いちごプラザ	沢渡町3-3-1	52-5232	こども育成G
家庭的保育	となりのおばちゃん	本郷町6-6-15	52-8313	こども育成G
認定こども園	たかとりこども園	向山町2-1-15	52-4839	こども育成G
小学校	高取小学校	本郷町6-6-1	53-0342	学校経営G
小学校	翼小学校	神明町5-1-1	54-2831	学校経営G
小学校	港小学校	碧海町4-1-7	52-2031	学校経営G
中学校	高浜中学校	湯山町7-1-1	53-0279	学校経営G
中学校	南中学校	二池町3-3-2	52-4831	学校経営G
病院	高浜豊田病院	湯山町6-7-3	52-5522	健康推進G

2 津波災害警戒区域（愛知県知事 令和元年7月30日）

警戒区域（浸水想定区域）内の施設

種別	施設名称	所在地	連絡先	市担当部局
児童館	東海児童センター	田戸町2-2-59	52-5126	こども育成G
幼稚園	高浜南部幼稚園	碧海町4-6-13	52-4834	こども育成G
小学校	港小学校	碧海町4-1-7	52-2031	学校経営G
共同生活援助	グループホームノアン高浜	碧海町2-1-55	55-1788	介護障がいG

別紙編

3 愛知県高潮浸水想定区域（愛知県知事 令和3年6月11日）

浸水深0.5m以上の施設

種 別	施設名称	所在地	連絡先	市担当部局
特別養護老人ホーム	高浜安立荘	芳川町 1-2-73	52-5050	介護障がいG
短期入所	いこいの宿高浜安立	芳川町 3-1-6	54-0522	介護障がいG
軽費老人ホーム	ケアハウス高浜安立	芳川町 1-2-48	52-7311	介護障がいG
多機能型事業所	サンほっとハート	田戸町 7-7-8	91-1921	介護障がいG
共同生活援助	グループホームノアン高浜	碧海町 2-1-55	55-1788	介護障がいG
放課後等デイサービス	le'a (レア)	田戸町 2-5-6	87-2889	介護障がいG
放課後等デイサービス	ぺこぽこ	碧海町 3-6-2	56-2798	介護障がいG
児童館	高浜市東海児童センター	田戸町 2-2-59	52-5126	こども育成G
幼稚園	高浜南部幼稚園	碧海町 4-6-13	52-4834	こども育成G
小学校	港小学校	碧海町 4-1-7	52-2031	学校経営G

別紙第12 車両類、防疫用資機材等一覧表

1 車両類

名 称	数 量	備 考 ・ 内 訳
普通貨物車（トラック）	2台	市役所
普通貨物車（ワンボックス）	1台	市役所
普通乗用車	6台	市役所
小型貨物車（ライトバン）	19台	市役所
小型貨物車（トラック）	2台	市役所
小型乗用車	3台	市役所
軽貨物車（トラック）	19台	市役所
軽貨物車（ワンボックス）	9台	市役所
軽貨物車	7台	市役所
中型バス	1台	市役所
原付4輪車	1台	市役所
加圧給水車	1台	市役所
舟艇（組立て・ゴムボート含む）	4艇	市役所
消防車（ポンプ車）	4台	消防団
消防車（可搬ポンプ積載車）	4台	消防団
水槽付消防ポンプ自動車	1台	高浜消防署
化学消防ポンプ自動車	1台	高浜消防署
救助工作車	1台	高浜消防署
高規格救急自動車	2台*	高浜消防署
資機材搬送車	1台	高浜消防署
指令車	1台	高浜消防署
広報車	1台	高浜消防署
連絡車	1台	高浜消防署
舟艇（船外機付）	1艇	高浜消防署

※ 2台の内1台は非常用救急車

2 防疫用資機材

品 名	数 量	主 管 課
自動噴霧器（二兼式）	1	経済環境G
背負式噴霧器	1	経済環境G
消毒器	1	経済環境G

3 給水用具

品 名	数 量	主 管 課
給水タンク	3	上下水道G
ポリタンク	3	上下水道G
非常用浄水器	7	防災防犯G（各小中学校防災倉庫で保管）
組立て水槽	14	防災防犯G（各小中学校防災倉庫で保管）

別紙編

別紙第13 防災協定一覧表

協定名	協定先	締結年月日
水道災害相互応援に関する覚書	日本水道協会の愛知県支部、県内市町村等	1978年 3月 29日
災害時における食料品の供給協力に関する協定書	愛知県米穀小売振興協議会碧南高浜支部	1997年 3月 17日
災害時における物資搬送の協力に関する協定書	愛知県トラック協会 西三河支部碧南部会	1997年 3月 17日
災害時における医薬品等の供給協力に関する協定書	高浜市薬剤師会	1997年 3月 26日
災害時における食料品、生活必需品等の供給協力に関する協定書	あいち中央農業協同組合	1997年 4月 1日
衣浦東部広域行政圏災害時相互応援協定書	衣浦東部五市	2000年 1月 17日
高浜市避難所に関する覚書	愛知県高浜高等学校	2000年 7月 1日
大規模災害時における応急措置資機材の提供等に関する協定書	碧南高浜石油業協同組合	2001年 8月 30日
災害時における燃料LP等の供給協力に関する協定書	碧南ガス協同組合	2001年 10月 1日
災害時の放送に関する協定書 (変更)	(株)キャッチネットワーク	2003年 1月 14日
災害時の放送に関する協定書 (変更)	(株)エフエムキャッチ	2003年 1月 14日
愛知県防災行政無線局協定書	愛知県知事	2003年 4月 1日
災害対策本部等設置時における職員派遣に関する協定書	衣浦東部広域連合	2003年 4月 1日
自主防災組織訓練指導に関する協定書	衣浦東部広域連合	2003年 4月 1日
愛知県内広域消防相互応援協定書	県内市町、一部組合、広域連合等	2003年 4月 1日
大規模地震災害時又は警戒宣言時における応援に関する協定書	(株)スギヤス	2003年 4月 1日
大規模地震災害時又は警戒宣言時における応援に関する協定書	(株)豊田自動織機	2003年 6月 2日
災害時における復旧工事等の協力に関する協定書	高浜市上下水道工事店協同組合	2003年 6月 2日
災害時における生活物資の調達及び運搬に関する協定書	(株)ティ・エス・シー	2003年 7月 7日
大規模地震災害時又は警戒宣言時における応援に関する協定書	エヌティーテクノ(株)	2003年 7月 7日
災害時における食料品の調達及び運搬に関する協定書	(株)エザカ	2003年 9月 1日
災害時における食料品の調達及び運搬に関する協定書	(株)ひさご	2003年 9月 1日
災害時における生活物資の調達及び運搬に関する協定書	(株)ヤマナカ 高浜店	2003年 10月 1日
土砂災害情報基盤緊急整備事業における設置機器等に関する覚書	愛知県知立建設事務所	2004年 4月 1日
災害復旧用オープンスペース候補地の指定に関する覚書	愛知県立高浜高等学校	2004年 9月 1日
西三河地区消防相互応援協定書	西三河 10市町消防本部 1連合	2005年 4月 1日
災害時における物資提供に関する協定書	コカ・コーラセントラルジャパン(株)	2005年 8月 18日
地域貢献型自動販売機のメッセージボードの配信管理並びに災害の管理方法についての協定書		
災害時相互応援協定書	多治見市	2005年 11月 2日
災害時相互応援協定書	瑞浪市	2005年 11月 8日
大規模地震災害時又は警戒宣言時における応援に関する協定書	(株)ジェイテクト 田戸岬工場	2008年 3月 1日
災害時における復旧工事等の協力に関する協定書	高浜市内建設業者 (13業者)	2008年 8月
高浜市地域ボランティア支援本部の開設及び運営に関する協定書	社会福祉法人高浜市社会福祉協議会	2008年 12月 1日
災害時における医療救護に関する協定書	高浜市医師会	2011年 4月 1日
災害時における電気の保安に関する協定書	財団法人 中部電気保安協会	2011年 7月 1日

協定名	協定先	締結年月日
災害時の情報交換に関する協定書(控)	中部地方整備局 (立会)愛知県防災局	2011年 7月 1日
災害発生時における一時待避所の使用に関する覚書	株式会社衣浦グランドホテル	2012年 1月10日
災害時における食料品・生活必需品等の供給協力に関する協定書	株式会社バロー	2012年 1月12日
災害救助物資の緊急調達等に関する協定	株式会社カーマ	2012年 2月 1日
災害時における医薬品、生活必需品等の供給協力に関する協定書	株式会社スギ薬局	2012年 2月 1日
災害時における食品の衛生確保等の協力に関する協定書	愛知県食品衛生協会衣浦東部支部 (刈谷・碧南含む)	2012年 5月10日
災害発生時における一時待避所の使用に関する覚書	エヌティーツール(株)	2012年 7月 2日
災害時における遺体搬送の支援協力に関する協定書	一般社団法人全国霊柩自動車協会	2012年 7月20日
全国ボート場所在市町村協議会加盟市町村災害時相互応援協定書	全国24か所	2012年 7月27日
災害時における避難場所の使用及び災害救助物資の提供等に関する協定書	(株)豊田自動織機	2013年 6月 1日
災害時における復旧工事等の協力に関する協定書	木村建設(株)高浜支店	2013年 7月 1日
西三河災害時相互応援協定書	西三河10市町	2013年 7月 3日
災害時における食料品・生活必需品等の供給協力に関する協定書	敷島製パン(株)西日本事業部 刈谷工場	2013年 9月 1日
災害時の一般廃棄物処理及び下水処理に係る相互応援に関する協定書	県内市町村、一部事務組合	2014年 1月 1日
災害時における提供協力に関する協定書	株式会社 アペックス	2014年 1月15日
地震災害時の応急対策活動の協力に関する協定書	公益社団法人 愛知建築士会	2014年 3月25日
地震災害時の応急対策活動の協力に関する協定書	公益社団法人 愛知県建築士事務所 協会	2014年 3月25日
災害時における地図製品等の供給等に関する協定書	株式会社ゼンリン	2014年11月 5日
福祉避難所の開設及び運営に関する協定書 (中央保育園、高浜南部保育園)	社会福祉法人高浜市社会福祉協議会	2015年 2月 6日
福祉避難所の開設及び運営に関する協定書 (特別養護老人ホーム高浜安立荘、授産所高浜安立)	社会福祉法人昭徳会	2015年 2月 6日
福祉避難所の開設及び運営に関する協定書 (チャレンジサポートたかはま)	社会福祉法人同善福祉会	2015年 2月 6日
福祉避難所の開設及び運営に関する協定書 (老人保健施設こもれびの里・高浜)	医療法人碧会	2015年 2月 6日
災害に係る情報発信等に関する協定	ヤフー株式会社	2015年 2月12日
災害発生時における高浜市と高浜市内郵便局の協力に関する協定	日本郵便株式会社	2015年 6月 1日
福祉避難所の開設及び運営に関する協定書 (菟池デイサービスセンター、特別養護老人ホーム論地が るてん、よしいけ保育園、吉浜保育園)	社会福祉法人知多学園	2016年 1月25日
福祉避難所の開設及び運営に関する協定書 (コミュニケアガーデン高浜)	株式会社ケアマネージメント	2016年 1月25日
福祉避難所の開設及び運営に関する協定書 (南部デイサービスセンター、あっぼ)	社会福祉法人 高浜市社会福祉協議会	2016年12月20日
災害時における被災者支援のための行政書士業務に関する協定書	愛知県行政書士会碧海支部	2016年12月20日
災害時における飲料提供協力に関する協定書	マルマン商店	2017年 2月13日
災害時の応急対策等の協力に関する基本協定書	(公) 愛知県公共嘱託登記土地家屋調 査士協会	2017年 6月20日
災害時における応急対策用資機材等の協力に関する協定 書	レンテック大敬株式会社	2017年 8月28日
災害時における消火活動支援及び生活用水確保等に関する協定	衣浦東部5市、衣浦東部広域連合、 西三河生コンクリート協同組合	2018年 1月22日
災害時における歯科医療救護に関する協定書	高浜市歯科医師会	2019年 2月14日
災害時における避難所等の施設利用に関する協定書	株式会社碧海総合研究所	2019年 3月26日

別紙編

協定名	協定先	締結年月日
災害時における社員の派遣に関する協定書	高浜市総合サービス株式会社	2019年 7月1日
災害時における応急対策用資機材等の提供に関する覚書	高浜の防災を考える市民の会	2019年 9月27日
災害時における相互連携・協力に関する協定書	中部電力ネットワークカンパニー(株)刈谷営業所	2019年11月 1日
災害時における応急物資等の支援協力に関する協定書	高浜市商工会	2020年 3月17日
災害時における避難所等の施設利用に関する協定書	株式会社コパン	2020年 3月18日
災害時等における無人航空機による情報収集活動等に関する協定書	株式会社bright	2020年 3月23日
災害時等における無人航空機による情報収集活動等に関する協定書	株式会社NTセブンス	2020年 3月23日
災害時における家屋被害認定業務に関する協定書	公益社団法人 愛知県建築士事務所協会 公益社団法人 愛知県建築士会 愛知県土地家屋調査士会 公益社団法人 愛知県不動産鑑定士協会	2020年 5月29日
特設公衆電話の設置・利用に関する覚書	西日本電信電話株式会社名古屋支店	2020年 6月15日
福祉避難所の開設及び運営に関する協定書 (たかとりこども園、翼幼保園)	社会福祉法人 清心会	2020年 8月12日
災害救助物資の提供及び避難場所等の利用に関する協定書	かりや愛知中央生活協同組合	2020年 8月28日
災害時における段ボール製品の供給等に関する協定書	刈谷紙器株式会社	2020年11月 6日
福祉避難所の開設及び運営に関する協定書 (たかはまこども園)	社会福祉法人 そらかぜ	2020年11月24日
夜間照明設備の保管に関する協定書	愛知県	2020年12月 1日
簡易移動式ヘリポート夜間照明設備の保管管理に関する覚書	衣浦東部広域連合消防局	2020年12月 1日
福祉避難所の開設及び運営に関する覚書 (協定別紙の変更：養護老人ホーム高浜安立)	社会福祉法人 昭徳会	2020年12月 9日
災害時における飲料の提供に関する協定書	株式会社マルセン商事 高浜市総合サービス株式会社	2020年12月28日
原子力災害時における掛川市民の県外広域避難に関する協定	掛川市、西三河10市町	2021年 1月31日
災害時における段ボール製品の供給に関する協定書	王子コンテナ株式会社 幸田工場	2021年4月1日
災害時における医薬品、生活必需品等の供給協力に関する協定書	紅屋	2021年4月1日
災害時における車両の使用に関する協定書	創嘉瓦工業株式会社	2021年4月1日
災害救助物資等の搬送及び避難場所等の利用に関する協定書	株式会社祥起	2021年8月4日
食料品等の提供及び避難場所の利用に関する協定書	株式会社おとうふ工房いしかわ	2021年8月10日
災害救助物資等の搬送等及び避難場所の利用に関する協定書	高浜工業株式会社	2021年8月24日
愛知県における航空機を用いた市町村等の消防支援協定	愛知県知事	2022年4月1日
災害時における相互連携に向けた連携に関する協定	西日本電信電話株式会社名古屋支店	2022年5月2日
災害時における法律相談業務等に関する協定書	愛知県弁護士会	2022年11月8日
災害時における棺等葬祭用品の供給に関する協定書	愛知県葬祭業協同組合	2023年2月1日
災害時における棺等葬祭用品の供給に関する協定書	株式会社クロト	2023年3月1日
災害時における復旧工事等の協力に関する協定書	東洋ガーディング株式会社	2023年6月6日

別紙第14 緊急輸送道路図

国道419号 第1次緊急輸送道路
 国道247号 第1次緊急輸送道路
 名古屋碧南線 第2次緊急輸送道路

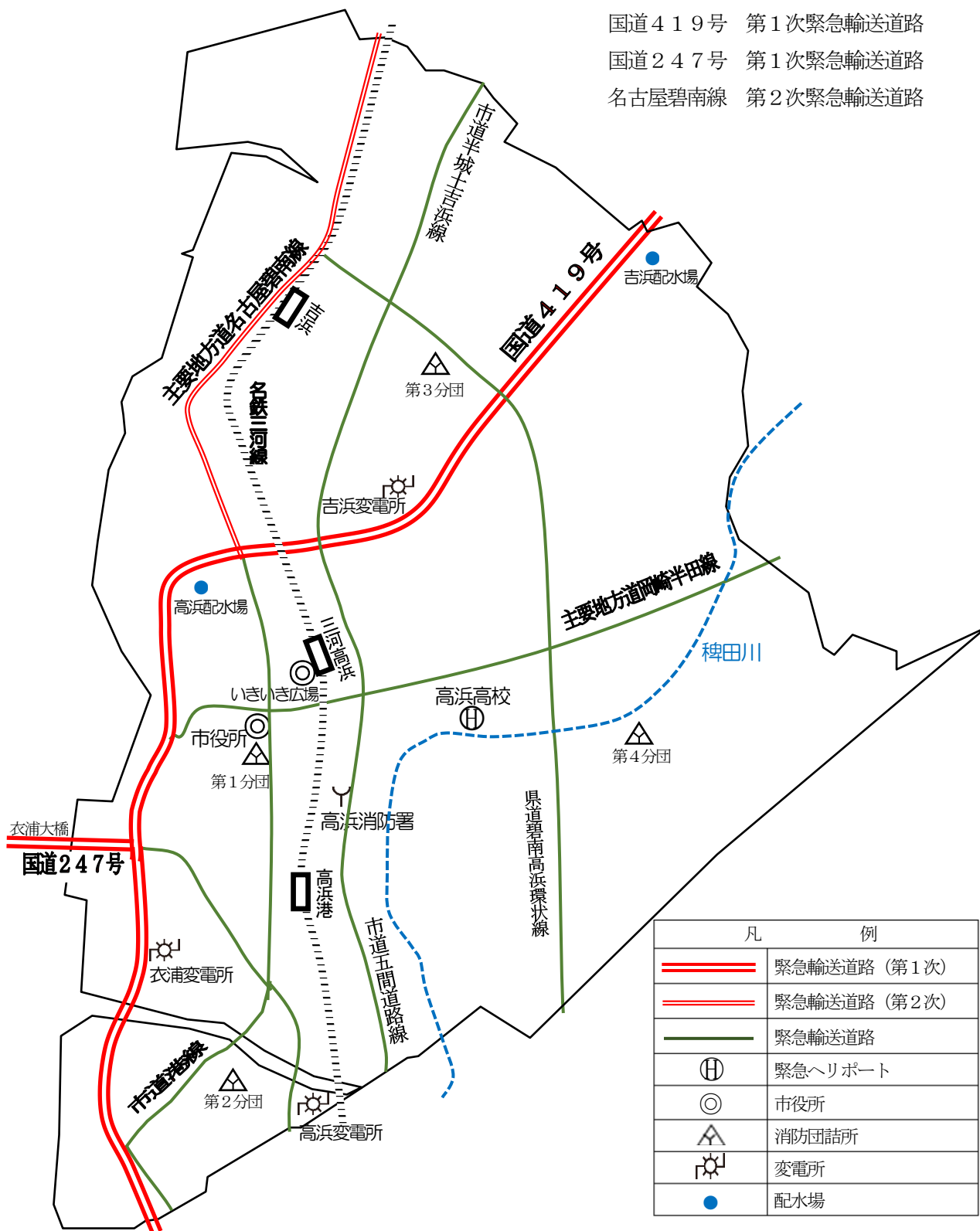

重要物流道路については、国土交通省中部地方整備局道路部のwebサイト「道info」を参照のこと。
 (<https://cbr.mlit.go.jp/road/juubutsu/index.html>)

別紙第15 災害廃棄物等廃棄物仮置場一覧表

名称	住所	面積	備考
流作グラウンド	新田町四丁目1-5	11,000 m ²	
高浜芳川緑地	芳川町一丁目164	21,318.58 m ²	

